

## **NEST WINDY GAMING HOUSING**

English / Français / Český / Polski / Español / Eesti /  
Italiano / Lietuvių / Latviski / Română / Slovenský / Deutsch

---

**OPERATING MANUAL  
GAMING HOUSING NEST WINDY**

**MANUEL D'UTILISATION  
GAMING HOUSING NEST WINDY**

**NÁVOD K POUŽITÍ  
GAMING HOUSING NEST WINDY**

**INSTRUKCJA UŻYTKOWANIA  
GAMING HOUSING NEST WINDY**

**INSTRUCCIONES DE USUARIO  
GAMING HOUSING NEST WINDY**

**KASUTUSJUHEND  
GAMING HOUSING NEST WINDY**

**ISTRUZIONI PER L'USO  
GAMING HOUSING NEST WINDY**

**NAUDOJIMO INSTRUKCIJA  
GAMING HOUSING NEST WINDY**

**LIETOŠANAS INSTRUKCIJA  
GAMING HOUSING NEST WINDY**

**INSTRUCȚIUNI DE FOLOSIRE  
GAMING HOUSING NEST WINDY**

**NÁVOD NA POUŽITIE  
GAMING HOUSING NEST WINDY**

**GEBRAUCHSANWEISUNG  
GAMING HOUSING NEST WINDY**

# CONTENTS

<b>Case Features.....</b>	<b>4</b>
<b>Accessory Packet Contents.....</b>	<b>5</b>
<b>I/O PORT.....</b>	<b>6</b>
<b>Removal of Panels.....</b>	<b>7</b>
<b>Motherboard Installation.....</b>	<b>8</b>
<b>Add-On Card Installation.....</b>	<b>9</b>
<b>Power Supply Installation.....</b>	<b>10</b>
<b>3.5" HDD Installation.....</b>	<b>11</b>
<b>2.5" SSD Installation.....</b>	<b>12</b>
<b>Top Fan Installation.....</b>	<b>13</b>
<b>Liquid Cooling Installation   Memory Ram Height.....</b>	<b>14</b>

# 1. Case Features

EN

## 1. Case Features:

- A Meshed Front Panel
- B Left Side Tempered Glass Panel
- C Right Side Panel
- D Power + Reset Button
- E I/O Ports
- F Dust Filters
- G 2,5" SSD Drive Bay
- H 3,5" HDD Drive Cage
- I 4 x cooling fan

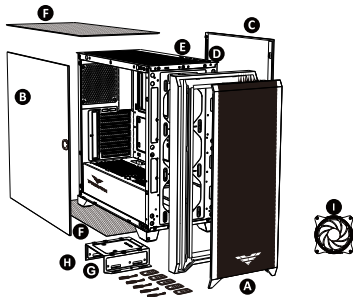

PL

## 1. Cechy obudowy:

- A Panel przedni z siatki
- B Panel z lewej strony z hartowanego szkła
- C Prawy panel boczny
- D Przycisk Power + Reset
- E Porty I/O
- F Filtry przeciwkurzowe
- G Wnęka na dysk SSD 2,5"
- H Wnęka na dysk twardej 3,5"
- I 4 x wentylator

RO

## 1. CARCASĂ PREYON MESHY

Caracteristicile carcasei: / Caracteristicile carcasei:

- A Panou frontal din plasă
- B Panou din sticlă securizată pe partea stângă
- C Panoul lateral pe partea dreaptă
- D Buton Power + Reset
- E I/O Ports
- F Filtră de praf
- G nișă pentru discul SSD 2,5"
- H Nișă pentru hard disk 3,5"
- I 4 x ventilator de răcire

DE

## 1. GEHÄUSE PREYON MESHY

Case Features: / Gehäuseeigenschaften:

- A Frontblende aus Mesh
- B Linkes Seitenteil aus Temperglas
- C Rechtes Seitenteil
- D Power + Reset-Taste
- E I/O Ports
- F Staubfilter
- G Einschub für 2,5"-SSD
- H Einschub für 3,5"-Festplatte
- I 4 x Lüfter

ES

## 1. CARCASA PREYON MESHY

Case Features: / Características de la carcasa:

- A Panel frontal de rejilla
- B Panel de vidrio templado, lado izquierdo
- C Panel lateral derecho
- D Botón Power + Reset
- E I/O Ports
- F Filtros antipolvo
- G Ranura para el disco SSD 2,5"
- H Ranura para el disco duro 3,5"
- I 4 x ventilador

FR

## 1. BOÎTIER PREYON MESHY

Case Features: / Caractéristiques du boîtier :

- A Panneau avant en mailles
- B Panneau latéral gauche en verre trempé
- C Panneau latéral droit
- D Bouton d'alimentation + réinitialisation
- E I/O Ports
- F Filtrés à poussière
- G Baie SSD 2,5"
- H Baie pour disque dur 3,5"
- I 4 x ventilateur

ET

## 1. PREYON MESHY KORPUS

Case Features: / Korpusse omadused

- A Võrgust esipaneel
- B Vasak karastatud klaasist külgpaneel
- C Parem külgpaneel
- D Toite + reset-nupp
- E I/O Ports
- F Tolmufiltrid
- G 2,5" SSD pesa
- H 3,5" kõvakettasahtel
- I 4 x jahutusventilaator

LV

## 1. KORPUSS PREYON MESHY

Case Features: / Korpusa īpašības:

- A priekšējais panelis no režģa;
- B panelis kreisajā pusē no rūdīta stikla;
- C labais sānu panelis;
- D pogas "Power" + "Reset";
- E I/O Ports
- F putekļu filtri;
- G niša SSD 2,5" diskam;
- H niša SSD 3,5" diskam,
- I 4 x ventilators

LT

## 1. KORPUSAS „PREYON MESHY“

Case Features: / Korpuso savybės:

- A Tinklėlio priekinis skydas
- B Kairys šoninis grūdinto skydas
- C Dešinys šoninis skydas
- D Mygtukas „paleisti“ + „perkrauti“
- E I/O Ports
- F Dulkių filtrai
- G 2,5 colio SSD lizdas
- H 3,5 colio HDD lizdas
- I 4 x Aušintuvas

SK

## 1. SKRINKA PREYON MESHY

Case Features: / Vlastnosti skrinky:

- A Predný panel z sieťoviny
- B Panel z tvrdeného skla, ľavá strana
- C Právý bočný panel
- D Tlačidlo napájania + Reset
- E I/O Ports
- F Prachové filtre
- G Rámik na 2,5" SSD disk
- H Rámik na 3,5" SSD disk
- I 4 x ventilátor

CS

## 1. SKŘÍNĚN PREYON MESHY

Case Features: / Vlastnosti skříně:

- A Čelní panel z sítěky
- B Levý panel z kaleného skla
- C Právý boční panel
- D Tlačítko Power + Reset
- E I/O Ports
- F Prachové filtry
- G Kapsa na SSD disk 2,5"
- H Kapsa na pevný disk 3,5"
- I 4 x větrák

IT

## 1. ALLOGGIAMENTO PREYON MESHY

Case Features: / Caratteristiche alloggiamento:

- A Pannello frontale in rete
- B Pannello laterale sinistro in vetro temperato
- C Pannello laterale destro
- D Tasto POWER + Reset
- E I/O Ports
- F Filtri antipolvere
- G Slot per il disco SSD 2,5"
- H Slot per il disco rigido 3,5"
- I 4 x ventilatore

## 2. Accessory Packet Contents

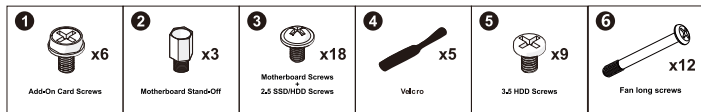

**EN**

### 2. Accessory Packet Content

1. Add-On Card Screws
2. Motherboard Stand-Off
3. Motherboard Screws + 2.5 SSD/HDD Screws
4. Velcro
5. 3,5 HDD Screws

**PL**

### 2. Zawartość pakietu akcesoriów:

1. Śruby do kart rozszerzeń
2. Wsporniki płyty głównej
3. Śruby do płyty głównej + Śruby do dysków 2,5" SSD/HDD
4. Rzepy
5. Śruby do 3,5" HDD

**CS**

### 2. Accessory Packet Contents / Obsah balíčku příslušenství:

1. Šroubky pro rozšiřovací karty
2. Podpěry základní desky
3. Šrouby pro základní desku + šrouby pro disky SSD/HDD 2,5"
4. Velcro
5. Šroubky pro HDD 3,5"

**DE**

### 2. Accessory Packet Contents / Umfang des Zubehörpakets:

1. Schrauben für Erweiterungskarten
2. Mainboard-Halterungen
3. Schrauben für das Mainboard + Schrauben für 2,5"-SSD/HDD
4. Velcro
5. Schrauben für 3,5"-HDD

**ES**

### 2. Accessory Packet Contents / Contenido del paquete de accesorios:

1. Tornillos para tarjetas de expansión
2. Soportes de la placa base
3. Tornillos para placa base + Tornillos para discos 2,5" SSD/HDD
4. Velcro
5. Tornillos para disco duro de 3,5"

**ET**

### 2. Accessory Packet Contents / Tarvikute pakendi sisu:

1. Laienduskaardi kruvid
2. Emplaadi klambriid
3. Ema laadi kruvid + 2,5" SSD/HDD kruvid
4. Velcro
5. Kruvid 3,5" HDD jaoks

**FR**

### 2. Accessory Packet Contents / Contenu du kit d'accessoires:

1. Vis pour cartes d'extension
2. Supports de carte mère
3. Vis pour carte mère + vis pour SSD/HDD 2,5 pouces
4. Velcro
5. Vis pour HDD 3,5"

**IT**

### 2. Accessory Packet Contents / Contenuto del pacchetto di accessori:

1. Viti per schede di espansione
2. Supporti della scheda madre
3. Viti per la scheda madre + Viti per dischi 2,5" SSD/HDD
4. Velcro
5. Viti per il HDD 3,5"

**LT**

### 2. Accessory Packet Contents / Priedų paketo turinys

1. Išplėtimo plokštės varžtai
2. Pagrindinės plokštės laikikliai
3. Pagrindinės plokštės varžtai + 2,5 colio SSD/HDD diskų varžtai
4. Velcro
5. 3,5 colio HDD varžtai

**LV**

### 2. Accessory Packet Contents / Piederumu paketes sastāvs:

1. skrūves paplašinājumu kartēm;
2. mātesplates balsti;
3. skrūves mātesplatei + skrūves 2,5" SSD/HDD diskciem;
4. Velcro
5. skrūves 3,5" HDD diskam.

**RO**

### 2. Conținutul pachetului de accesorii:

1. Șuruburi pentru carduri de expansiune
2. Suporturi pentru placa de bază
3. Șuruburi pentru placa de bază + Șuruburi pentru discurile 2,5" SSD/HDD
4. Velcro
5. Șuruburi pentru 3,5" HDD

**SK**

### 2. Accessory Packet Contents / Obsah balenia príslušenstva:

1. Skrutky na rozširujúce karty
2. Držiaky základnej dosky
3. Skrutky na základnú dosku + Skrutky na 2,5" SSD/HDD disky
4. Velcro
5. Skrutky na 3,5" HDD disk

### 3. I/O PORT

- EN**
1. LED
  2. USB Type C
  3. USB 1,0
  4. MIC
  5. AUDIO
  6. USB 3,0
  7. RESET
  8. POWER

- PL**
1. LED
  2. USB Type C
  3. Port USB 1,0
  4. Wejście mikrofonowe
  5. Wejście słuchawkowe
  6. Port USB 3,0
  7. Przycisk reset
  8. Przycisk POWER

- CS**
1. LED
  2. USB Type C
  3. USB port 1,0
  4. Sluchátkový výstup
  5. Mikrofonový vstup
  6. USB port 3,0
  7. Tlačítko RESET
  8. Tlačítko POWER

- DE**
1. LED
  2. USB Type C
  3. USB 1,0-Anschluss
  4. Mikrofonbuchse
  5. Kopfhörerbuchse
  6. USB 3,0-Anschluss
  7. Reset-Taste
  8. POWER-Taste

- ES**
1. LED
  2. USB Type C
  3. Puerto USB 1,0
  4. Entrada de micrófono
  5. Entrada de auriculares
  6. Puerto USB 3,0
  7. Botón Reset
  8. Botón POWER

- ET**
1. LED
  2. USB Type C
  3. USB 1,0 port
  4. Mikrofoni sisend
  5. Kõrvaklappide sisend
  6. USB 3,0 port
  7. Reset-nupp
  8. POWER nupp

- FR**
1. LED
  2. USB Type C
  3. Port USB 1,0
  4. Entrée micro
  5. Entrée casque
  6. Port USB 3,0
  7. Bouton de réinitialisation
  8. Bouton d'alimentation

- IT**
1. LED
  2. USB Type C
  3. Porta USB 1,0
  4. Ingresso microfono
  5. Ingresso cuffie
  6. Porta USB 3,0
  7. Tasto reset
  8. Tasto POWER

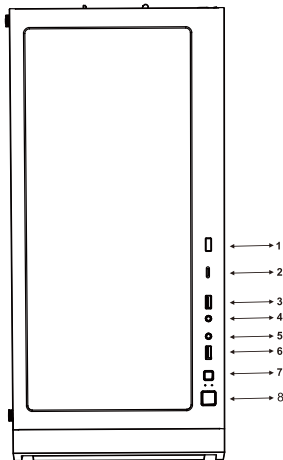

- LT**
1. LED
  2. USB Type C
  3. USB 1,0 lizdas
  4. Mikrofono lizdas
  5. Ausinių lizdas
  6. USB 3,0 lizdas
  7. Mygtukas „perkrauti“
  8. Mygtukas „paleisti“

- LV**
1. LED
  2. USB Type C
  3. USB 1,0 pieslēgvietā
  4. Mikrofona ieeja
  5. Ausīņu ieeja
  6. USB 3,0 pieslēgvietā
  7. Poga "Reset"
  8. Poga "POWER"

- RO**
1. LED
  2. USB Type C
  3. Port USB 1,0
  4. Intrare pentru microfon
  5. Intrare pentru căști
  6. Port USB 3,0
  7. Buton reset
  8. Butonul POWER

- SK**
1. LED
  2. USB Type C
  3. Port USB 1,0
  4. Vstup na mikrofón
  5. Vstup na slúchadlá
  6. Port USB 3,0
  7. Tlačidlo Reset
  8. Tlačidlo POWER

## 4. Removal of Panels

### EN 4. Removal of Panels

- Open the side panel slide side-panels up to release

Find the front-panel cut-out,  
Firmly stabilize the chassis with one hand.  
Apply a gradual pulling force with your other hand  
(using the cut-out).  
Note: Be wary of wires attached to front-panel

### PL 4. Zdejmowanie paneli

- Otwórz panel boczny, aby otworzyć przesunąć panele boczne do góry

Znajdź wycięcie w panelu przednim.  
Mocno ustabilizuj obudowę jedną ręką.  
Stopniowo ciągnij drugą ręką (używając wycięcia)  
Uwaga: uważaj na przewody podłączone do panelu przedniego

### CS 4. Demontáž panelů

- Otevřete boční panel, provedte to tak, že boční panel zatáhnete směrem nahoru

Najděte výřez v čelním panelu.  
Přidrže si skříň počítače pevně rukou,  
Postupně druhou rukou táhnete dopředu (s použitím výřezu)  
Upozornění: věnujte pozornost vodičům, které jsou uchycené k čelnímu panelu

### DE 4. Ausbauen der Seitenteile

- Seitenteil öffnen, zum Öffnen Seitenteile nach oben schieben

Aussparung in der Frontblende finden,  
Das Gehäuse mit einer Hand gut stabilisieren,  
Allmählich mit der anderen Hand ziehen (an der Aussparung)  
Achtung: Achten Sie auf die an die Frontblende angeschlossenen Leitungen

### ES 4. Retirada de paneles

- Abra el panel lateral deslizando los paneles laterales hacia arriba

Localice el recorte en el panel frontal.  
Estabilice firmemente la carcasa con una mano.  
Tire gradualmente con la otra mano (usando el recorte)  
Atención: cuidado con los cables conectados al panel frontal

### ET 4. Paneelide eemaldamine

- Avage küljepaneel, avamiseks libistage küljepaneelid üles

Leidke esipaneeli väljalõige.  
Stabiliseerige korpus kindlalt ühe käega.  
Tõmmake teise käega järk-järgult (kasutades säiku)  
Märkus: olge esipaneeli L külge ühendatud juhtmetega ettevaatlik

### FR 4. Retrait des panneaux

- Ouvrez le panneau latéral, pour ouvrir faites glisser les panneaux latéraux vers le haut

Localisez l'encoche dans le panneau avant.  
Stabilisez fermement le boîtier d'une main.  
Tirez progressivement avec l'autre main (à l'aide de l'encoche)  
Remarque : attention aux fils reliés à la face avant

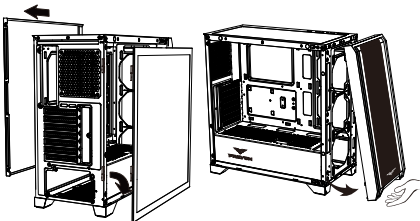

### IT 4. Rimozione dei pannelli

- Apri il pannello frontale, per aprire sposta i pannelli laterali verso l'alto

Trova il rientro nel pannello frontale.  
Stabilizza fermamente l'alloggiamento con una mano. Tira a poco a poco con l'altra mano (utilizzando il rientro).  
Avvertenza: presta attenzione ai cavi collegati al pannello frontale

### LT 4. Skydų nuėmimas

- Atidarykite šoninį skydą, norėdami atidaryti, pastumkite šoninius skydus aukštyn

Raskite išpjovą priekiniame skyde.  
Viena ranka tvirtai stabilizuokite korpusą.  
Palaipsniui traukite kita ranka (naudodami įpjovą)  
Dėmesio: atkreipkite dėmesį į prie priekinio skydo prijungtus laidus

### LV 4. Paneļu demontāža

- Atveriet sānu paneli. Lai to atvērtu, pārbīdīet sānu paneļus uz augšu.

Atrodiet izgriezumu priekšējā panelī.  
Stingri stabilizējiet korpusu ar vienu roku.  
Pakāpeniski velciet ar otru roku (izmatojot izgriezumu).  
Piezīme, Pievērsiet uzmanību kabeljiem, kas pievienoti priekšējām paneļim.

### RO 4. Îndepărtarea panourilor

- Deschideți panoul lateral și glisați panoul lateral în sus pentru a deschide

Găsiți canelura din panoul frontal.  
Stabilizați ferm carcasa cu o mână.  
Trageți treptat cu cealaltă mână (utilizând canelura)  
Atenție: aveți grijă la firele conectate la panoul frontal

### SK 4. Demontáž panelov

- Otvorte bočný panel tak, že bočný panel posuniete nahor

Nájdite výřez v prednom paneli.  
Jednou rukou pevne uchopíte skrinku.  
Postupne ho ťahajte druhou rukou (využívajúc výřez)  
Upozornenie: Dávajte pozor na káble pripojené k prednému panelu

## 5. Motherboard Installation

### EN 5. Motherboard Installation

- Find the correct stand-off locations by aligning with your motherboard and fasten needed stand-offs accordingly. Insert your motherboard I/O back-plate into the cut-out. Place your motherboard into the chassis with the ports inserted into the I/O back-plate.

Anchor the motherboard with the motherboard screws provided.

### PL 5. Montaż płyty głównej

- Znajdź odpowiednie miejsca na wsporniki przymierzając płytę główną i przykręć w odpowiednie miejsca wsporniki. Włóż płytę główną zaczynając od tylnego panelu I/O w wycięcie obudowy. Umieść płytę główną z wsadzonym tylnym panelem I/O.

Przykręć płytę główną za pomocą śrub dołączonych do zestawu.

### CS 5. Montáž základní desky

- Přiložte základní desku a najděte místa pro podpěry, následně na tato správná místa přišroubujte podpěry. Uložte základní desku, zadní I/O panel musí být zarovnan s výřezem v zadní části skříně. Umístěte základní desku s nastaveným zadním I/O panelem.

Přišroubujte základní desku šrouby dodanými v sadě.

### DE 5. Einbau des Mainboards

- Das Mainboard probeweise einsetzen, um geeignete Einbaustellen für die Halterungen zu finden, Anschließend die Halterungen anschrauben. Das Mainboard beginnend mit der hinteren I/O-Blende in die Gehäuseöffnung einsetzen. Das Mainboard mit eingesetzter hinterer I/O-Blende installieren.

### ES 5. Montaje de la placa base

- Encuentre los lugares correspondientes para los soportes probando colocar la placa base y atornille los soportes en su sitio. Inserte la placa base empujando por el panel trasero I/O en el recorte de la carcasa. Coloque la placa base con el panel trasero I/O insertado.

Atornille la placa base en su sitio utilizando los tornillos del kit incluidos.

### ET 5. Emplaadi paigaldamine

- Leidke emplaadi kronsteindele õiged kohad ja keerake kronsteindid õigestesse kohtadesse. Sisestage emplaad tagumise I/O paneelilates korpuse väljalõikesse. Asetage emplaad nii, et tagumine I/O-paneel oleks sisetatud. Kinnitage emplaad komplektis olevate kruvidega.

### FR 5. Installation de la carte mère

- Trouvez les emplacements corrects pour les supports en faisant des essais sur la carte mère et vissez les supports aux emplacements appropriés.

Insérez la carte mère, en commençant par le panneau I/O arrière, dans la découpe du châssis. Placez la carte mère avec le panneau I/O arrière inséré

### IT 5. Montaggio della scheda madre

- Trova gli appositi spazi per i supporti, poggiando la scheda madre e avvita i supporti negli appositi spazi. Inserisci la scheda madre, iniziando dal pannello posteriore I/O nel rientro dell'alloggiamento. Inserisci la scheda madre con il pannello posteriore I/O inserito. Avvita la scheda madre, utilizzando le viti comprese nel set.

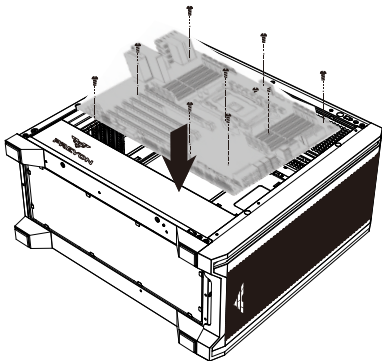

### LT 5. Pagrindinės plokštės montavimas

- Raskite tinkamas vietas laikikliams, bandydami pagal pagrindinę plokštę, ir prisukite laikiklius tinkamose vietose. Įdėkite pagrindinę plokštę nuo galinio įvesties / išvesties skydo korpuso išpjovoje. Padėkite pagrindinę plokštę su įdėtu galiniu įvesties / išvesties skydu.

### LV 5. Mātesplates uzstādīšana

- Atrodiet atbilstošas vietas balstiem, pielaiķojot mātesplāti, un pieskrūvējiet balstus atbilstošās vietās. Ievietojiet mātesplāti, korpusa izgriezumā, sākot ar aizmugurējo paneli I/O. Novietojiet mātesplāti ar uzstādīto aizmugurējo paneli I/O. Pieskrūvējiet mātesplāti ar komplektā ietilpstošajām skrūvēm.

### RO 5. Instalarea plăcii de bază

- Găsiți locațiile corespunzătoare pentru suporturi poziționând placa de bază și înșurubând suporturile în poziția corectă. Introduceți placa de bază pornind de la panoul I/O din spate în locașul carcasei. Așezați placa de bază cu panoul I/O din spate introdus, înșurubând placa de bază în poziția corectă folosind șuruburile din setul inclus.

### SK 5. Inštalácia základnej dosky

- Nájdite správne miesta na držiaky priložením základnej dosky a priskrutkujte držiaky na správne miesta. Vložte základnú dosku smerom od zadného I/O panela do výrezu v skrinke. Umiestnite základnú dosku s vloženým zadným I/O panelom. Pripevnite základnú dosku pomocou skrutiek z dodanej súpravy.



**EN**

### 6. Add-On Card Installation

- Vertical VGA installation rotate PCI-E by 90° first then follow option 2

**PL**

### 6. Montaż karty graficznej

- Pionowy Montaż VGA  
Obróć PCI-E o 90°, a następnie postępuj zgodnie z opcją 2

**CS**

### 6. Osazení grafické karty

- Svislá montáž VGA  
Obrátte PCI-E o 90°, a následně pokračujte podle varianty č. 2

**DE**

### 6. Einbau der Grafikkarte

- Vertikaler Einbau der Grafikkarte  
PCI-E um 90° drehen, dann nach Option 2 vorgehen.

**ES**

### 6. Montaje de la tarjeta gráfica

- Montaje VGA vertical  
Gire el PCI-E 90° y siga los pasos de la opción 2

**ET**

### 6. Graafikaardi paigaldamine

- Vertikaalne VGA kinnitus  
Pöörake PCI-E 90° ja järgige valikut 2

**FR**

### 6. Installation de la carte graphique

- Montage vertical VGA  
Faites pivoter le PCI-E de 90° puis suivez l'option 2

**IT**

### 6. Montaggio della scheda grafica

- Montaggio Verticale VGA  
Ruota il PCI-E di 90°, quindi procedi come nell'opzione 2

**LT**

### 6. Vaizdo plokštės montavimas

- Vertikalus VGA montavimas  
Pasukite PCI-E 90°, tada vadovaukitės 2 variantu

**LV**

### 6. Grafiskās kartes uzstādīšana

- VGA vertikālā uzstādīšana  
Apgrieziet PCI-E par 90° un pēc tam rīkojieties atbilstoši 2. opcijai.

**RO**

### 6. Montarea plăcii grafice

- Montaj VGA vertical  
Rotiți PCI-E cu 90°, apoi urmați opțiunea 2

**SK**

### 6. Montáž grafickej karty

- Zvislá montáž VGA  
Otočte PCI-E o 90° a potom postupujte podľa možnosti 2.

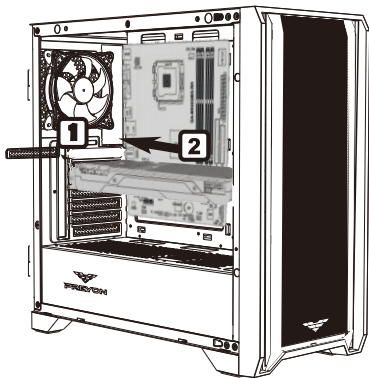

## 7. Power Supply Installation

**EN**

### 7. Power Supply Installation

- Power Supply Installation
- Place PSU on the bottom of the case.
- Align holes and secure with screws.

**PL**

### 7. Montaż zasilacza

- Umieść PSU na spodzie obudowy
- Wyrównaj otwory i zabezpiecz śrubami

**CS**

### 7. Osazení napájecího zdroje

- Umístěte PSU ve spodní části skříně
- Vyrovnajte otvory a zajistěte jej šrouby

**DE**

### 7. Einbau des Netzteils

- Netzteil an der Gehäuseunterseite platzieren
- Anhand der Löcher ausrichten und mit Schrauben befestigen

**ES**

### 7. Montaje de la fuente de alimentación

- Coloque PSU en la parte inferior de la carcasa
- Alinee los orificios y fíjelos con tornillos

**ET**

### 7. Toiteallika paigaldamine

- Asetage PSU korpuse põhjale
- Joondage augud ja kinnitage kruvidega

**FR**

### 7. Installation de l'alimentation

- Placez le bloc d'alimentation sur le fond du boîtier
- Alinez les trous et fixez avec des vis

**IT**

### 7. Montaggio dell'alimentatore

- Colloca la PSU sulla base dell'alloggiamento
- Fai corrispondere i fori e fissa con le viti

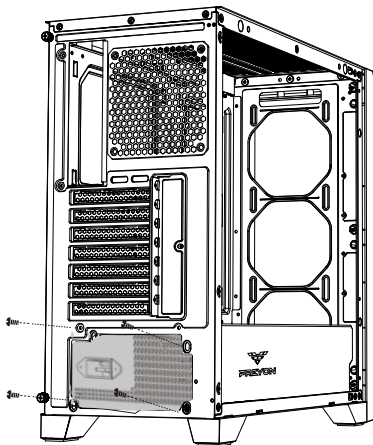

**LT**

### 7. Maitinimo šaltinio montavimas

- Įdėkite PSU korpuso apačioje
- Sulgiuokite skyles ir pritvirtinkite varžtais

**LV**

### 7. Barošanas bloka uzstādīšana

- Novietojiet PSU uz korpasa dibena,
- Izlīdziniet caurumus un nostipriniet to ar skrūvēm.

**RO**

### 7. Montajul sursei de alimentare

- Așezați sursa de alimentare pe partea inferioară a carcasei
- Aliniați găurile și fixați-le cu șuruburi

**SK**

### 7. Montáž napájecieho zdroja

- Umiestnite PSU na spodnú časť skrinky
- Zarovnajtie otvory a zaistite ich skrutkami

## 8. 3.5" HDD Installation

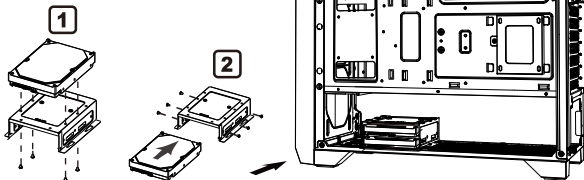

**DE** 8. Einbau einer 3.5"-Festplatte  
- Festplattenkäfig herausziehen. Festplatte in den Käfig einsetzen

**EN** 8. 3.5" HDD Installation  
- Pull out the HDD cage Put your HDD in the cage

**ES** 8. Montaje del disco duro 3.5"  
- Extraiga la caja del disco duro. Coloque el disco duro en la caja

**PL** 8. Montaż dysku twardego 3.5"  
- Wyciągnij klatkę dysku twardego. Umieść dysk HDD w klatce

**ET** 8. 3,5" kõvaketta paigaldamine  
- Tõmmake kõvaketta korpus välja. Sisestage kõvaketas

**CS** 8. Montáž pevného disku 3,5"  
- Vytáhněte držák pevného disku. Umistěte HDD do držáku

**FR** 8. Montage du disque dur 3,5"  
- Retirez la cage du disque dur.  
Placez le disque dur dans la cage

**LV** 8. 3,5" cietā diska uzstādīšana  
- Izvelciet cietā diska ietvaru. Ievietojiet HDD disku ietvarā.

**IT** 8. Montaggio del disco rigido 3,5"  
- Estrai la scatola del disco rigido. Inserisci il disco HDD nella scatola

**RO** 8. Montajul hard disk-ului 3,5"  
- Scoateți carcasa hard disk-ului. Așezați HDD-ul în carcasă

**LT** 8. 3,5 colio HDD montavimas  
- Ištraukite HDD dėklą. Įdėkite HDD į dėklą

**SK** 8. Montáž 3,5" pevného disku  
- Vytiahnite rošt pevného disku. Umiestnite pevný disk do roštu

## 9. 2.5" SSD Installation

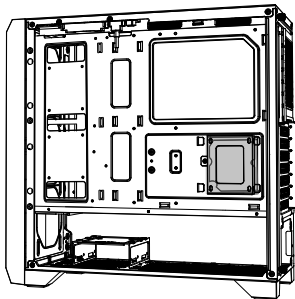

**DE** 9. Einbau einer 2.5"-SSD  
- 2.5"-SSD einsetzen und mit Schrauben fixieren

**EN** 9. 2.5" SSD Installation  
\*Place your 2.5" drive in and secure with screws

**ES** 9. Montaje del disco 2.5" SSD  
- Coloque el disco 2.5" y fíjelo con tornillos.

**PL** 9. Montaż dysku 2.5" SSD  
- Umieść dysk 2.5", a następnie zabezpiecz śrubami.

**ET** 9. 2,5-tollise SSD paigaldamine  
- Sisestage 2,5-tolline draiv ja kinnitage kruvidega.

**CS** 9. Montáž 2,5" SSD disku  
- Umístěte 2,5" SSD disk, a následně jej zajistěte šrouby.

**FR** 9. Montage du SSD 2,5"  
- Placez le lecteur 2,5", puis fixez-le avec des vis.

**LV** 9. SSD 2,5" diska uzstādīšana  
- Ievietojiet 2,5" disku un pēc tam nostipriniet to ar skrūvēm.

**IT** 9. Montaggio del disco rigido 2.5" SSD  
- Inserisci il disco 2.5", quindi fissalo con le viti.

**RO** 9. Montajul discului 2,5" SSD  
- Așezați discul 2,5" și fixați-l cu șuruburi.

**LT** 9. 2,5 colio SSD montavimas  
- Įdėkite 2,5 colio diską, tada pritvirtinkite varžtais.

**SK** 9. Montáž 2,5" SSD disku  
- Umiestnite 2,5" disk a zaistite ho skrutkami.

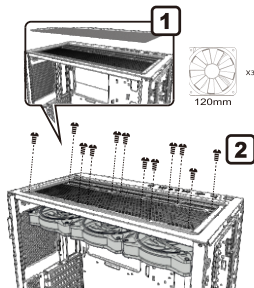
**DE**

### 10. Einbau der oberen Lüfter

- Staubfilter anheben
- Den 120-mm-Lüfter einpassen und mit Schrauben befestigen.

**EN**

### 10. Top Fan Installation

- \* Lift up the dust filter.
- \* Align and secure your 120mm fan with screws.

**ES**

### 10. Montaje de los ventiladores superiores

- Levante el filtro de polvo
- Coloque y fije el ventilador de 120 mm con tornillos.

**PL**

### 10. Montaż górnych wentylatorów

- Podnieś filtr kurzu
- Dopasuj i zabezpiecz 120 mm wentylator śrubami.

**ET**

### 10. Ülemiste ventilaatorite paigaldamine

- Tõstke tolmufilter üles
- Joondage ja kinnitage kruvidega 120 mm ventilaator.

**CS**

### 10. Osazení vrchních ventilátorů

- Zvedněte prachový filtr
- Přizpůsobte a zajistěte 120mm ventilátor šrouby.

**FR**

### 10. Installation des ventilateurs supérieurs

- Soulevez le filtre à poussière
- Alignez et fixez le ventilateur de 120 mm avec des vis.

**LV**

### 10. Augšējo ventilatoru uzstādīšana

- Paaugstina putekļu filtru.
- Pielāgojiet 120 mm ventilatoru un nostipriniet to ar skrūvēm.

**IT**

### 10. Montaggio delle ventole superiori

- Solleva il filtro antipolvere
- Adatta e fissa la ventola 120 mm con le viti.

**RO**

### 10. Montajul ventilatoarelor superioare

- Ridicați filtrul de praf
- Montați și fixați ventilatorul de 120 mm cu ajutorul șuruburilor.

**LT**

### 10. Viršutinių ventiliatorių montavimas

- Pakelkite dulkių filtrą
- Sulgijuokite ir pritvirtinkite 120 mm ventiliatorių

**SK**

### 10. Montáž horných ventilátorov

- Nadvihnite prachový filter
- Založte a upevnite 120 mm ventilátor pomocou skrutiek.

## 11. Liquid Cooling Installation | Memory Ram Height

( Memory Ram Height Must Lower than 35mm )

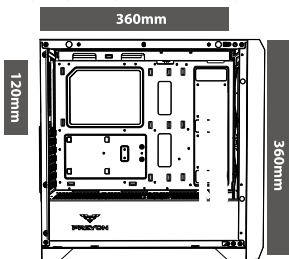

- DE** **11. Einbau der Flüssigkeitskühlung**  
- Die Lüfter am Kühler anschrauben und den Kühler durch Anschrauben von außen im Gehäuse befestigen

Die Höhe des Arbeitsspeichers muss weniger als 35 mm betragen.

- ES** **11. Montaje de refrigeración con líquido**  
- Atornille los ventiladores al refrigerador y fije el refrigerador dentro de la carcasa atornillándolo desde el exterior

La altura de la RAM debe ser inferior a 35 mm

- ET** **11. Vedeljahutuse paigaldus**  
- Keerake ventilatorid jahuti külge ja fikseerige jahuti korpuse sees, keerates seda väljastpoolt

RAM-i kõrgus peab olema alla 35 mm

- FR** **11. Installation du refroidissement liquide**  
- Vissez les ventilateurs sur le refroidisseur et fixez le refroidisseur à l'intérieur du boîtier en le vissant de l'extérieur

La hauteur de la RAM doit être inférieure à 35mm

- IT** **11. Montaggio del dissipatore a liquido**  
- Avvitare le ventole sul radiatore e fissare il radiatore all'interno dell'alloggiamento, avvitandolo dall'esterno

L'altezza della memoria RAM deve essere inferiore a 35 mm

- LT** **11. Aušinimo skysčių montavimas**  
- Prisukite ventilatorius ant aušintuvo ir pritvirtinkite aušintuvą korpuso viduje, prisukdami jį iš išorės

RAM aukštis turi būti mažesnis nei 35 mm

- EN** **11. Liquid Cooling Installation**  
- Secure the fans on radiator and fasten the radiator inside of the casing by screwing it from outside

Memory Ram Height must be Lower than 35mm

- PL** **11. Montaż chłodzenia cieczą**  
- Przykręcić wentylatory na chłodnicę i zamocować chłodnicę wewnątrz obudowy przykręcając ją od zewnątrz

Wysokość pamięci RAM musi być niższa niż 35mm

- CS** **11. Montáž chlazení kapalinou**  
- Přišroubujte ventilátory na chladič i namontujte chladič dovnitř skříně, přišroubujte jej z vnějšku

Výška paměti RAM musí být menší než 35 mm

- LV** **11. Šķidrums dzesēšanas sistēmas uzstādīšana**  
- Pieskrūvējiet ventilatorus pie radiatora un nostipriniet radiatoru korpusa iekšā, pieskrūvējot to no ārpusē.

Brīvēkļuves atņimai ir jābūt zemākai par 35 mm.

- RO** **11. Montajul răcirii cu lichid**  
- Înşurubaţi ventilatoarele pe dispozitivul de răcire şi fixaţi dispozitivul de răcire în interiorul carcasei prin înşurubare din exterior

Înălţimea memoriei RAM trebuie să fie mai mică de 35 mm

- SK** **11. Inštalácia kvapalinového chladenia**  
- Naskrutkujte ventilátory na chladič a upevnite chladič do vnútri skrinky jeho priskrutkovaním z vonkajšej strany

Výška pamäte RAM musí byť menšia ako 35 mm



**PREYON**

**Producer (Producent):**

Harpros sp, z o.o.  
al. Jana Pawła II 43B  
31-864 Kraków  
Tel. + 48124184026