

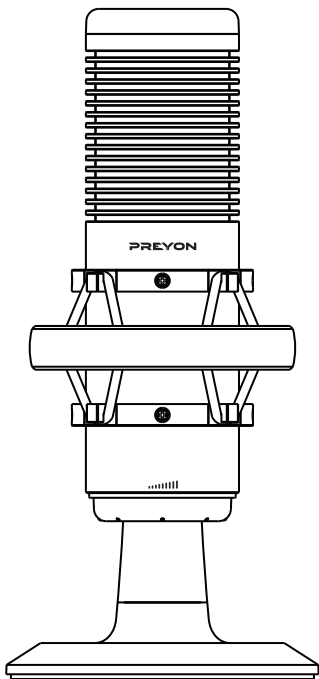

PREYON



**STORK SCREAM
USB MICROPHONE**

English / Polski / Deutsch / Français / Español / Italiano
Română / Lietuvių / Latviski / Eesti / Slovenský / Český

**OPERATING MANUAL
MICROPHONE USB STORK SCREAM**

**MANUEL D'UTILISATION
MICROPHONE USB STORK SCREAM**

**NÁVOD K POUŽITÍ
MICROPHONE USB STORK SCREAM**

**INSTRUKCJA UŻYTKOWANIA
MICROPHONE USB STORK SCREAM**

**INSTRUCCIONES DE USUARIO
MICROPHONE USB STORK SCREAM**

**KASUTUSJUHEND
MICROPHONE USB STORK SCREAM**

**ISTRUZIONI PER L'USO
MICROPHONE USB STORK SCREAM**

**NAUDOJIMO INSTRUKCIJA
MIKROFONAS USB STORK SCREAM**

**LIETOŠANAS INSTRUKCIJA
MIKROFONS USB STORK SCREAM**

**INSTRUCTIUNI DE FOLOSIRE
MICROPHONE USB STORK SCREAM**

**NÁVOD A POUŽITIE
MICROPHONE USB STORK SCREAM**

**GEBRAUCHSANWEISUNG
MICROPHONE USB STORK SCREAM**

CONTENTS

English.....	4
Polski.....	6
Deutsch.....	6
Français.....	10
Español.....	12
Italiano	14
Română.....	16
Lietuvių.....	18
Latviski.....	20
Eesti.....	20
Slovenský.....	24
Český.....	20

USER GUIDE STORK SCREAM USB GAMING MICROPHONE

Features of buttons / knob:

1. Condenser mic
2. Anti-shock mount
3. Volume knob

Turn to adjust volume of recording

4. Stand base
5. Polar pattern and mute knob
Cardioid mode / Omni mode
Mute button

6. USB-C type port
7. Headset 3.5 mini jack port
8. Mount adapter

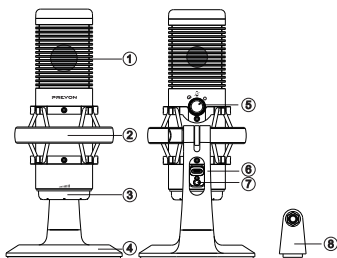

Technical specification:

- Frequency range: 20 Hz ~ 20 KHz
- Directional characteristics: cardioid mode / omni mode
- Sampling rate: 48 KHz/ 24 Bit
- Sensitivity: -38 +/-3dB
- S/N ratio: >85 dB
- Maximum sound pressure level: 110 dB –
- Type of backlight: RGB
- Cable length: 200 cm

Package contents: USB microphone, USB cable, anti-shock basket, adjustable arm, desk clamp, stand base, mount adapter, spanner, cable clamps, user's manual

Warranty: 2 years

Installation

1. Connect the microphone to your computer with the USB cable.
2. The system automatically detects the microphone and displays a message.
3. Check the device manager of your computer, to make sure this microphone is recognized by the computer.
4. Set this product to the current default in the recording & playback device.

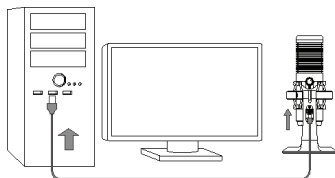

MANUAL MICROPHONE INSTALLATION

If, despite the message displayed, the microphone does not respond to sound, follow the instructions below:
 Hover the cursor over the speaker icon in the lower right toolbar corner, right-click it and open the «Sounds» option box.

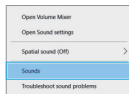

Select the «Playback» tab and set the speakers as the output device. Next, in the «Recording» tab, set the USB PREYON microphone as the output device. As you speak to the microphone, green bars appear on the bar to the right. Otherwise, restart your computer.

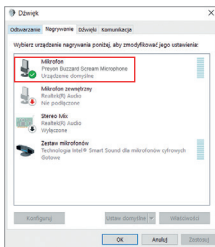
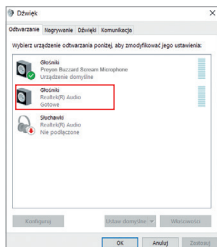

If you need to hear through the recording and monitor it, proceed as follows:

SOUNDS - RECORDING - PROPERTIES - MONITORING – uncheck the «Monitor this device» option. – Play back via this device: Select the preferred monitoring method, i.e. on-board speakers of microphone.

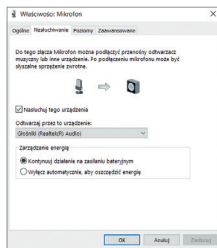

Warranty use and disclaimers:

- detailed warranty conditions are available on preyongaming.com

INSTRUKCJA UŻYTKOWANIA

STORK SCREAM

USB GAMING MICROPHONE

1. Mikrofon pojemnościowy
2. Koszyk antywstrząsowy
3. Pokrętko głośności
Obróć by dostosować głośność
4. Stojak
5. Pokrętko wyboru kierunkowości
Tryb kardoidalny / Tryb dookólny
Wyciszenie
6. USB-C port
7. Port minijack 3,5 mm
8. Adapter montażowy

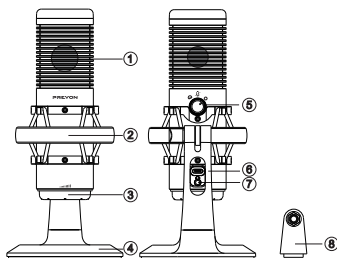

Specyfikacja techniczna:

- Zakres częstotliwości: 20 Hz - 20 KHz
- Charakterystyka kierunkowości: kardoidalna / dookólna
- Częstotliwość próbkowania: 24 bit, 48 kHz
- Czulość: -38 dB ± 3 dB
- Współczynnik S/N: 85 dB
- Maksymalny poziom ciśnienia akustycznego: 110 dB
- Rodzaj podświetlenia: RGB
- Długość kabla: 200 cm USB
- Wymiary: 164 x 49 mm

Zawartość opakowania: mikrofon USB, przewód USB, koszyk antywstrząsowy, regulowane ramię, zacisk biurkowy, stojak biurkowy, obrotowe mocowanie, klucz, zaciski do kabla, instrukcja użytkownika

Gwarancja: 2 lata

Instalacja:

1. Połącz mikrofon z komputerem za pomocą przewodu USB.
2. System automatycznie wykryje urządzenie.
3. Upewnij się, że komputer wykrył urządzenie.
4. Ustaw mikrofon jako urządzenie domyślne w nagrywaniu i odtwarzaniu.

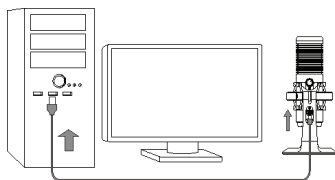

RĘCZNA INSTALACJA MIKROFONU

Jeśli pomimo wyświetlanego komunikatu, mikrofon nie będzie reagował na dźwięk, postępuj według poniższej instrukcji: Najedź kursorem na ikonę głośnika umieszczoną w prawym dolnym rogu paska narzędzi, kliknij prawym przyciskiem myszki i otwórz opcje «Dźwięki».

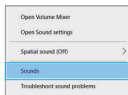

Wybierz zakładkę «ODTWARZANIE» ustaw głośniki jako urządzenie wyjściowe, w zakładce «NAGRYWANIE» ustaw mikrofon USB PREYON jako urządzenie wyjściowe. Podczas próby mówienia, na pasku po prawej stronie pojawiają się zielone paski. W razie niepowodzenia konieczne jest ponowne uruchomienie komputera.

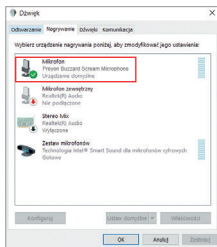
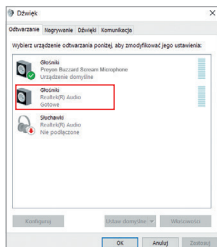

Jeśli chcesz odsłuchiwać i monitorować nagrywanie postępuj następująco:

DŹWIĘKI – NAGRYWANIE – WŁAŚCIWOŚCI - NASLUCHIWANIE – odznacz «Nasłuchuj tego urządzenia» – Otwieraj przez to urządzenie: wybierz preferowany sposób odsłuchu tj. wbudowane głośniki bądź odsłuch z mikrofonu.

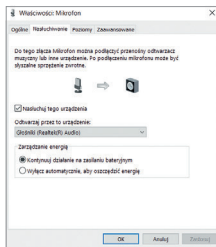

Użytkowanie i wyłączenia gwarancyjne:

- szczegółowe warunki gwarancji dostępne są na stronie preyongaming.pl

BEDIENUNGSANLEITUNG

STORK SCREAM

USB GAMING MICROPHONE

1. Kondensatormikrofon
2. Anti-Stoß-Halterung
3. Lautstärkeregler
Drehen, um die Aufnahmelautstärke anzupassen
4. Standfuß
5. Polarmuster-Knopf
Nierenmodus / Omni-Modus
6. USB-C-Anschluss
7. Headset-3,5-Miniklinkenanschluss
8. Adapter montieren

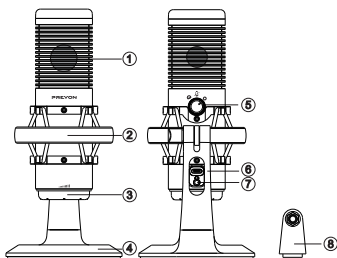

Technische Spezifikation:

- Frequenzbereich: 20 hz - 20 Khz
- Richtcharakteristik: Niere / Omnidirektional
- Abtastfrequenz: 24 bit, 48 kHz
- Empfindlichkeit: -38 dB \pm 3 dB
- S/N-Verhältnis: 85 dB
- maximaler Schalldruckpegel: 110 dB
- Art der Hintergrundbeleuchtung: RGB
- Kabellänge: 200 cm USB
- Maße: 164 x 49 mm

Verpackungsinhalt: USB-Mikrofon, USB-Kabel, stoßfester Korb, verstellbarer Arm, Tischklemme, Ständerfuß, Montageadapter, Schraubenschlüssel, Kabelklemmen, Benutzerhandbuch

Garantie: 2 Jahre

Installation

1. Verbinden Sie das Mikrofon mit dem USB-Kabel mit Ihrem Computer.
2. Das System erkennt das Mikrofon automatisch und zeigt eine Meldung an.
3. Überprüfen Sie den Gerätemanager Ihres Computers, um sicherzustellen, dass dieses Mikrofon vom Computer erkannt wird.
4. Stellen Sie dieses Produkt im Aufnahme- und Wiedergabegerät auf die aktuelle Standardeinstellung ein.

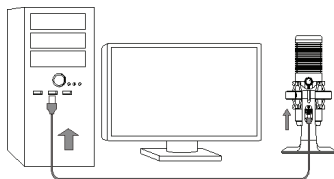

MANUELLE INSTALLATION DES MIKROFONS

Wenn das Mikrofon nicht auf die angezeigte Meldung reagiert, befolgen Sie die nachstehenden Anweisungen:

Fahren Sie mit dem Mauszeiger über das Lautsprechersymbol in der unteren rechten Ecke der Taskleiste. Klicken Sie mit der rechten Maustaste und öffnen Sie die Option «Ton».

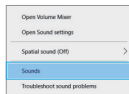

Wählen Sie die Registerkarte «Abspielen» und stellen Sie die Lautsprecher als Ausgabegerät ein. In der Registerkarte «Aufnahme» stellen Sie das PREYON USB-Mikrofon als Ausgabegerät ein. Wenn Sie sprechen, erscheinen grüne Balken in der rechten Seitenleiste. Wenn es nicht geschieht, müssen Sie Ihren Computer neu starten.

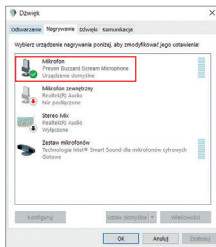
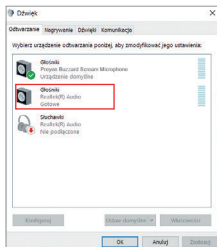

Wenn Sie die Aufzeichnung anhören und überwachen möchten, gehen Sie wie folgt vor:

TON - AUFNAHME - EIGENSCHAFTEN - ABHÖREN - Deaktivieren Sie «Abhören von diesem Gerät» - Abspielen mit diesem Gerät: Wählen Sie Ihre bevorzugte Abhörmethode, z. B. die eingebauten Lautsprecher oder das Abhören über das Mikrofon.

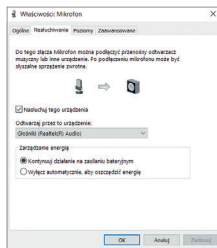

Nutzung und Garantieausschlüsse:

- detaillierte Garantiebedingungen finden Sie unter preyongaming.com

MODE D'EMPLOI STORK SCREAM USB GAMING MICROPHONE

1. Micro à condensateur

2. Support anti-choc

3. Bouton de volume

Tournez pour régler le volume de l'enregistrement

4. Base du support

5. Bouton de directivité

Mode Cardioïde / Mode Omni

Bouton Muet

6. Port de type USB-C

7. Port mini-jack 3,5 pour casque

8. Adaptateur de montage

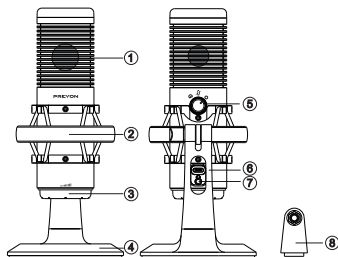

Caractéristiques techniques:

- Gamme de fréquences: 20 hz - 20 KHz
- Caractéristique de directivité: cardioïde / omnidirectionnelle
- Fréquence d'échantillonnage: 24 bit, 48 kHz
- Sensibilité: -38 dB \pm 3 dB
- Ratio S/N: 85 dB
- Pression acoustique maximum: 110 dB
- Type de rétro-éclairage: RGB
- Longueur de câble: 200 cm USB
- Dimensions: 164 x 49 mm

Contenu de l'emballage: Microphone USB, câble USB, panier anti-choc, bras réglable, pince de bureau, base de support, adaptateur de montage, clé, serre-câbles, manuel d'utilisation

Garantie: 2 ans

Installation:

1. Connectez le microphone à votre ordinateur avec le câble USB.
2. Le système détecte automatiquement le microphone et affiche un message.
3. Vérifiez le gestionnaire de périphériques de votre ordinateur pour vous assurer que ce microphone est reconnu par l'ordinateur.
4. Réglez ce produit sur la valeur par défaut actuelle dans l'appareil d'enregistrement et de lecture.

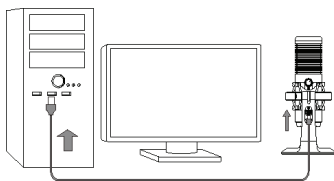

INSTALLATION MANUELLE DU MICROPHONE

Si, malgré le message affiché, le microphone ne répond pas au son, suivez les instructions ci-dessous :

Survolez l'icône du haut-parleur dans le coin inférieur droit de la barre d'outils, faites un clic droit et ouvrez l'option « Sons ».

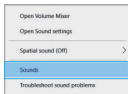

Sélectionnez l'onglet « Plays » et définissez les haut-parleurs comme périphérique de sortie, dans l'onglet « BURNING », définissez le microphone USB PREYON comme périphérique de sortie. Des barres vertes apparaîtront dans la barre de droite lorsque vous essayez de parler. En cas d'échec, il est nécessaire de redémarrer l'ordinateur.

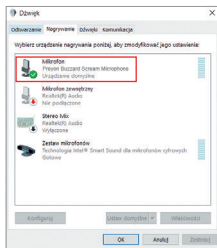
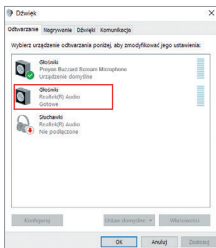

Si vous souhaitez écouter et contrôler l'enregistrement, procédez comme suit:

SONS - ENREGISTREMENT - PROPRIÉTÉS - ÉCOUTE - décochez « Écouter cet appareil » - Lire via cet appareil: sélectionnez votre méthode d'écoute préférée, c'est-à-dire les haut-parleurs intégrés ou l'écoute à partir du microphone.

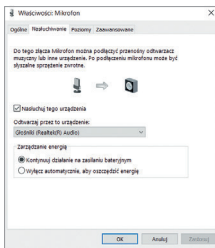

Exclusions d'utilisation et de garantie:

- les conditions de garantie détaillées sont disponibles sur le site preyongaming.com

MANUAL DE USUARIO

STORK SCREAM

USB GAMING MICROPHONE

Características de botones y perilla:

1. Micrófono de condensador
2. Soporte antichoque
3. Perilla de volumen

Gire para ajustar el volumen de la grabación.

4. Base del soporte
5. Perilla de patrón polar

Modo cardioide/modo Omni

Botón de silencio

6. Puerto tipo USB-C
7. Puerto mini jack 3,5 para auriculares
8. Adaptador de montaje

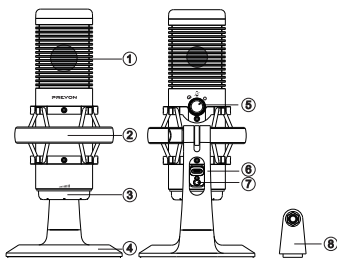

Especificaciones técnicas:

Rango de frecuencia: 20 hz – 20 Khz

Característica direccional: cardioide / omnidireccional

Frecuencia de muestreo: 24 bit, 48 kHz

Sensibilidad: -38 db ± 3dB

Relación S/N: 85 dB

Nivel de presión acústica máximo: 110 dB

Tipo de luz de fondo: RGB

Longitud del cable: 200 cm USB

Medidas: 164 x 49mm

El paquete incluye: Micrófono USB, cable USB, cesta antigolpes, brazo ajustable, abrazadera de escritorio, base de soporte, adaptador de montaje, llave inglesa, abrazaderas para cables, manual del usuario

Garantía: 2 anni

Instalación

1. Conecte el micrófono a su computadora con el cable USB.
2. El sistema detecta automáticamente el micrófono y muestra un mensaje.
3. Verifique el administrador de dispositivos de su computadora para asegurarse de que la computadora reconozca este micrófono.
4. Configure este producto con el valor predeterminado actual en el dispositivo de grabación y reproducción.

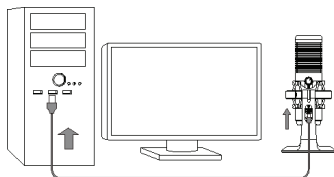

INSTALACIÓN MANUAL DEL MICRÓFONO

Si, a pesar del mensaje mostrado, el micrófono no responde al sonido, seguir las siguientes instrucciones:
Poner el cursor encima del icono del altavoz situado en la parte inferior derecha de la barra de herramientas, hacer clic con el botón derecho del ratón y abrir la opción «Sonidos».

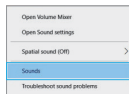

Seleccionar la pestaña «Reproducción» y establecer los altavoces como el dispositivo de salida, en la pestaña «GRABACIÓN» establecer el micrófono USB PREYON como el dispositivo de salida. Durante la prueba, aparecerán barras verdes en la barra de la derecha. En caso de fallo, es necesario reiniciar el ordenador.

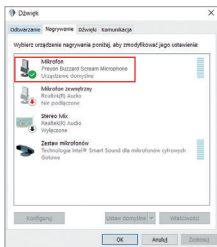
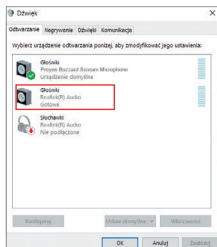

Si desea escuchar y controlar la grabación, proceda como sigue:

SONIDOS - GRABACIÓN - PROPIEDADES - ESCUCHAR - desmarcar «Escuchar este dispositivo»
- Reproducir a través de este dispositivo: seleccionar el método preferido de escucha, es decir, altavoces integrados o escuchar a través del micrófono.

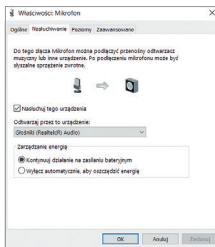

Uso y exenciones de la garantía:

- las condiciones particulares de garantía se pueden consultar en la página web preyongaming.com

ISTRUZIONI PER L'USO STORK SCREAM USB GAMING MICROPHONE

Caratteristiche di pulsanti e manopola:

1. Microfono a condensatore
2. Supporto antiurto
3. Manopola del volume

Ruotare per regolare il volume della registrazione

4. Base del supporto
5. Manopola del diagramma polare

Modalità cardioide/modalità Omni Pulsante Muto

6. Porta di tipo USB-C
7. Porta mini jack 3,5 per auricolare
8. Montare l'adattatore

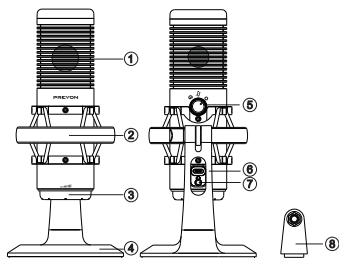

Specifiche tecniche:

- Banda di frequenza: 20 hz - 20 Khz
- Caratteristiche della direzionalità: cardioide / omnidirezionale
- Frequenza di campionamento: 24 bit, 48 kHz
- Sensibilità: -38 dB \pm 3 dB
- Rapporto S/N: 85 dB
- Livello massimo di pressione acustica: 110 dB
- Tipo di retroilluminazione: RGB
- Lunghezza del cavo: 200 cm USB
- Dimensioni: 164 x 49 mm

Contenuto della confezione: Microfono USB, cavo USB, cestello antiurto, braccio regolabile, morsetto da tavolo, base di supporto, adattatore di montaggio, chiave inglese, fermacavi, manuale utente

Garanzia: 2 anni

Installazione

1. Collega il microfono al computer con il cavo USB.
2. Il sistema rileva automaticamente il microfono e visualizza un messaggio.
3. Controlla Gestione dispositivi del tuo computer per assicurarti che questo microfono venga riconosciuto dal computer.
4. Impostare questo prodotto sui valori predefiniti correnti nel dispositivo di registrazione e riproduzione.

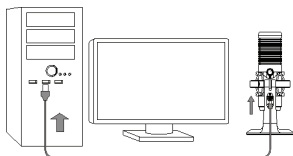

INSTALLAZIONE MANUALE DEL MICROFONO

Se, nonostante appaia un avviso, il microfono non reagisce al suono, procedi secondo le seguenti istruzioni: posiziona il cursore sopra l'icona dell'altoparlante, posta in basso a destra sulla barra degli strumenti, clicca con il tasto destro del mouse e apri le impostazioni audio.

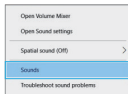

Seleziona la sezione «RIPRODUZIONE» e imposta gli altoparlanti come dispositivo di output, nella sezione «REGISTRAZIONE» imposta il microfono USB PREYON come dispositivo di output. Durante la prova del microfono, sulla barra a destra appariranno strisce verdi. Nel caso non si riuscisse a configurare il microfono, bisogna riavviare il computer.

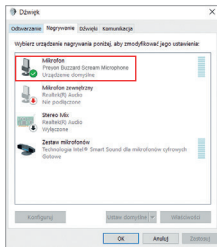
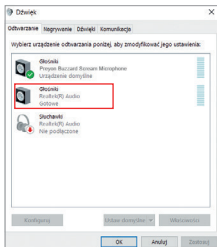

Se vuoi riprodurre e monitorare la registrazione, procedi nel modo seguente:

AUDIO - REGISTRAZIONE - PROPRIETÀ - ASCOLTO - toglie la spunta da «Ascolta questo dispositivo» - Riproduci con questo dispositivo: scegli la modalità preferita di ascolto, ovvero con gli altoparlanti integrati o con il microfono.

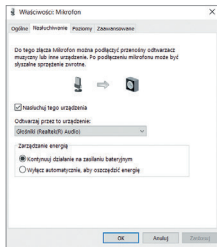

Utilizzo ed esclusioni della garanzia:

- informazioni dettagliate sulle condizioni di garanzia sono disponibili sul sito preyongaming.com

ISTRUZIONI PER L'USO STORK SCREAM USB GAMING MICROPHONE

Caracteristici ale butoanelor și butonului:

1. Microfon condensator
2. Suport anti-șoc
3. Buton de volum

Rotații pentru a regla volumul înregistrării

4. Baza suportului
5. Buton de model polar

Modul cardioid / modul Omni

Buton Mute

6. Port de tip USB-C
7. Port pentru căști 3,5 mini jack
8. Montați adaptorul

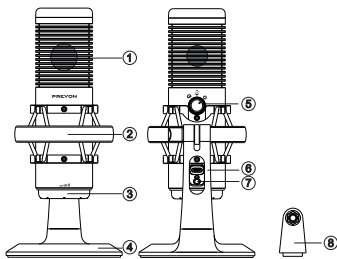

Fișa tehnică:

- Interval de frecvențe: 20 Hz - 20 KHz
- Caracteristici de direcționare: cardioid / omnidirecțional
- Frecvența de eșantionare: 24 bit, 48 kHz
- Sensibilitate: -38 dB ± 3 dB
- Factor S/N: 85 dB
- Nivelul maxim de presiune sonoră: 110 dB
- Tip de iluminare de fundal: RGB
- Lungimea cablului: 200 cm USB
- Dimensiuni: 164 x 49 mm

Conținutul ambalajului: Microfon USB, cablu USB, coș anti-șoc, braț reglabil, clemă de birou, bază de suport, adaptor de montare, cheie, cleme de cablu, manual de utilizare

Garantie: 2 ani

Instalare

1. Conectează microfonul la computer cu cablul USB.
2. Sistemul detectează automat microfonul și afișează un mesaj.
3. Verificați managerul de dispozitive al computerului dvs., pentru a vă asigura că acest microfon este recunoscut de computer.
4. Setati acest produs la valoarea implicită curentă în dispozitivul de înregistrare și redare.

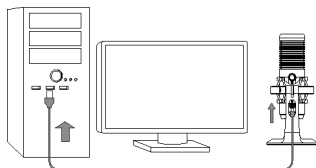

INSTALAREA MANUALĂ A MICROFONULUI

Dacă, în ciuda mesajului afișat, microfonul nu răspunde la sunet, urmați instrucțiunile de mai jos:

Plasați cursorul peste pictograma difuzor din colțul din dreapta jos al barei de instrumente, faceți clic dreapta și deschideți opțiunea «Sunete».

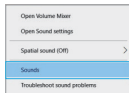

Selecționați secțiunea «Redare» și setați difuzoarele ca dispozitiv de ieșire. În secțiunea «ÎNREGISTRARE», setați microfonul USB PREYON ca dispozitiv de ieșire. Când încercați să vorbiți barele verzi vor apărea în bara din dreapta. În caz de defecțiune, este necesar să reporniți calculator.

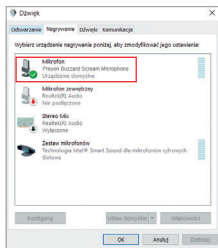
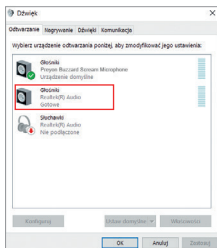

Dacă doriți să ascultați și să monitorizați înregistrarea, procedați după cum urmează:

SUNETE - ÎNREGISTRARE - PROPRIETĂȚI - ASCULTARE - debifați «Ascultați acest dispozitiv» - Redați prin acest dispozitiv: selecționați metoda de ascultare preferată, adică difuzoarele încorporate sau ascultarea de la microfon.

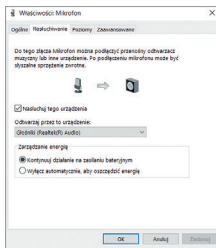

Utilizarea și excluderi de la garanție:

- termenii și condițiile detaliate de garanție - consultați pagina de Internet preyongaming.com

NAUDOJIMO INSTRUKCIJA

STORK SCREAM

USB GAMING MICROPHONE

Mygtukų ir rankenėlių savybės:

1. Kondensatoriaus mikrofonas
2. Anti-shock mount
3. Garsumo rankenėlė

Pasukite, kad sureguliuotumėte įrašymo garsumą

4. Stovo pagrindas
5. Polarinio rašto rankenėlė

Kardioidinis režimas / Omni režimas

Nutildymo mygtukas

6. USB-C tipo prievadas
7. Ausinių 3,5 mini lizdas
8. Sumontuokite adapteri

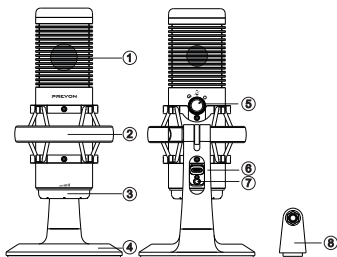

Techninės specifikacijos:

- Dažnių diapazonas: 20 Hz - 20 KHz
- Kryptingumo charakteristikos: kardioidinis / įvairiakryptis
- Mėginių ėmimo dažnis: 24 bit, 48 kHz
- Jautrumas: -38 dB ± 3 dB
- S/N santykis: 85 dB
- Maksimalus garso slėgio lygis: 110 dB
- Foninio apšvietimo tipas: RGB
- Laido ilgis: 200 cm USB
- Išmatavimai: 164 x 49mm

Pakuotės turinys: USB mikrofonas, popfiltras, USB laidas, anti-šoko krepšelis, reguliuojama rankena, stalo spaustukas, stalnis stovas, montavimo adapteris, veržliaraktis, kabelių spaustukai, naudojimo instrukcijos

Garantija: 2 metai

Montavimas

1. USB kabeliu prijunkite mikrofoną prie kompiuterio.
2. Sistema automatiškai aptinka mikrofoną ir parodo pranešimą.
3. Patikrinkite savo kompiuterio įrenginių tvarkytuvę, kad įsitikintumėte, jog kompiuteris atpažįsta šį mikrofoną.
4. Įrašymo ir atkūrimo įrenginyje nustatykite šio gaminio numatytuosius nustatymus.

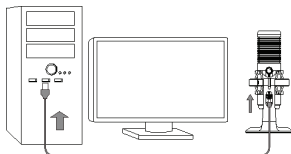

RANKINIS MIKROFONO DIEGIMAS

Jei, nepaisant rodomo pranešimo, mikrofonas nereaguoja į garsą, vadovaukitės toliau pateiktomis instrukcijomis:
Užveskite pelės žymekį ant garsiakalbio piktogramos apatiniame dešiniajame įrankių juostos kampe, dešiniuoju pelės mygtuku spustelėkite ir atidarykite nustatymus «Garsai».

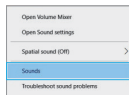

Pasirinkite «Grojimo» skirtuką ir nustatykite garsiakalbius kaip išvesties įrenginį, skirtu «ĮRAŠYMAS» nustatykite USB PREON mikrofoną kaip išvesties įrenginį. Kai bandysite kalbėti, dešinėje esančioje juostoje atsiras žalios juostelės. Nė sėkmės atveju būtina iš naujo paleisti kompiuterį.

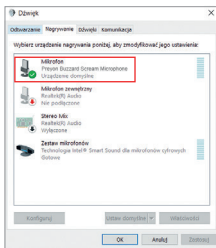
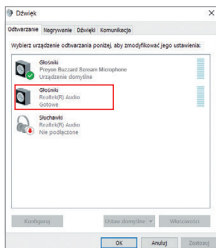

Jei norite klausytis ir stebėti įrašymą, atlikite šiuos veiksmus:

GARSAI – ĮRAŠYMAS – SAVYBĖS – KLAUSYMAS – panaikinkite žymėjimą «Klausti šio įrenginio» – Atkurti per šį įrenginį: pasirinkite pageidaujimą klausymosi būdą, t. y. integruotus garsiakalbius arba klausymąsi iš mikrofono.

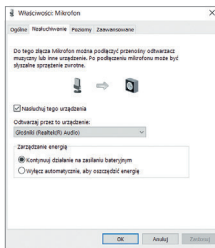

Naudojimas ir garantijos išimtis:

- išsamias garantijos sąlygas rasite adresu preyongaming.com

LIETOŠANAS INSTRUKCIJA

STORK SCREAM

USB GAMING MICROPHONE

Pogu un pogas īpašības:

1. Kondensatora mikrofons
2. Pretšoka stiprinājums
3. Skaļuma poga

Pagrieziet, lai pielāgotu ieraksta skaļumu

4. Statīva pamatne
5. Polārā raksta poga

Kardioīda režīms / Omni režīms Izslēgšanas poga

6. USB-C tipa ports
7. Ausiņas 3,5 mini jack ports
8. Uzstādiet adapteri

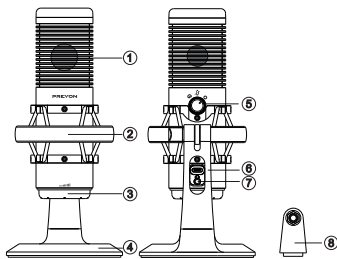

Tehniskā specifikācija:

- Frekvenču diapazons: 20 Hz - 20 KHz
- Virziena raksturlielumi: kardioīds / visvirziena
- Paraugu ņemšanas biežums: 24 bit, 48 kHz
- Jutīgums: -38 dB ± 3 dB
- S/N attiecība: 85 dB
- Maksimālais skaņas spiediena līmenis: 110 dB
- Fona apgaismojuma veids: RGB
- Kabeļa garums: 200 cm USB
- Izmēri: 164 x 49 mm

Lepakojuma saturs: USB mikrofons, USB kabelis, prettriecienu grozs, regulējama roka, galda skava, statīva pamatne, stiprinājuma adapteris, uzgriežņu atslēga, kabeļu skavas, lietotāja rokasgrāmata

Garantija: 2 gadi

Uzstādīšana

1. Savienojiet mikrofonu ar datoru, izmantojot USB kabeli.
2. Sistēma automātiski nosaka mikrofonu un parāda ziņojumu.
3. Pārbaudiet datora ierīču pārvaldnieku, lai pārliecinātos, ka dators atpazīst šo mikrofonu.
4. Iestādiet šim produktam pašreizējo noklusējuma iestatījumu ierakstīšanas un atskaņošanas ierīcē.

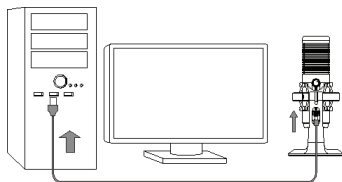

MIKROFONA MANUĀLĀ UZSTĀDĪŠANA

Ja, neņemot vērā parādīto ziņojumu, mikrofons nereaģē uz skaņu, izpildiet turpmāk sniegtos norādījumus. Virziet kursoru uz skaļruņa ikonu, kas atrodas rīkjoslas apakšējā labajā stūrī, ar peles labo pogu noklikšķiniet un atveriet opciju "Skaņas".

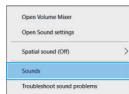

Izvēlieties cilni "Atskaņošana" un iestatiet skaļruņus kā izvades ierīci, cilnē "IERAKSTĪŠANA" iestati USB PREYON mikrofonu kā izvades ierīci. Runājot, labajā pusē tiks parādītas zaļas joslas. Neveiksmes gadījumā restartējiet datoru.

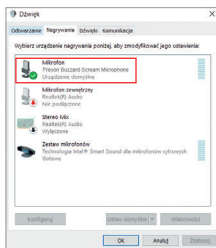
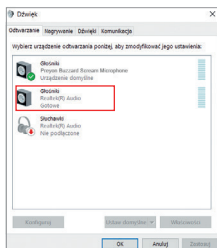

Ja vēlaties noklausīties un pārraudzīt ierakstu, rīkojieties šādi:

SKAŅAS — IERAKSTĪŠANA — ĪPAŠĪBAS — NOKLAUSĪŠANĀS — atzīmē "Klausīties šo ierīci" — atskaņojiet, izmantojot šo ierīci; izvēlieties vēlamo klausīšanās metodi, t. i., iebūvētos skaļruņus vai klausīšanos caur mikrofonu.

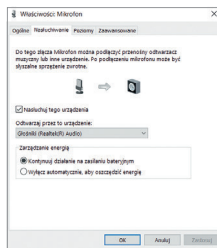

Lietošana un garantijas izņēmumi:

- sīki garantijas nosacījumi ir pieejami vietnē preyongaming.com

KASUTUSJUHEND STORK SCREAM USB GAMING MICROPHONE

Nuppude ja nupu omadused:

1. Kondensaatormikrofon
2. Pörotusvastane kinnitus
3. Helitugevuse nupp
- Keerake salvestuse helitugevuse reguleerimiseks
4. Seista alus
5. Polaarmustri nupp
- Kardioidrežiim / Omni režiim
- Vaigistamise nupp
6. USB-C tüüpi port
7. Peakomplekti 3,5 minipistikupesa
8. Kinnitage adapter

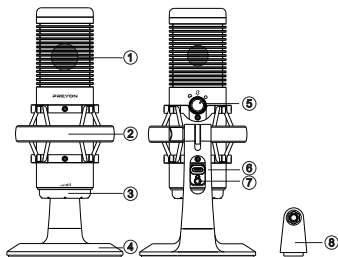

Tehniline kirjeldus

- Sagedusvahemik: 20 Hz - 20 KHz
- Suunakarakteristikud: kardioid / mitmesuunaline
- Diskreetimissagedus: 24 bit, 48 kHz
- Tundlikkus: -38 dB ± 3 dB
- Signaali-müra suhe: 85 dB
- Suurim helirõhutase: 110 dB
- Taustvalgustuse liik: RGB
- Juhtme pikkus: 200 cm USB
- Mõõtmed: 164 x 49 mm

Pakendi sisu: USB-mikrofon, USB-kaabel, pörotusvastane korv, reguleeritav käsivars, lauaklamber, aluse alus, kinnitusadapter, mutrivõti, kaabliklambrid, kasutusjuhend

Garantii: 2 aastat

Paigaldamine

1. Ühendage mikrofon USB-kaabli abil arvutiga.
2. Süsteem tuvastab automaatselt mikrofoni ja kuvab teate.
3. Kontrollige oma arvuti seadmehaldurit, veendumaks, et arvuti tunneb selle mikrofoni ära.
4. Seadke sellele tootele salvestus- ja taasesitusseadmes praegune vaikeseade.

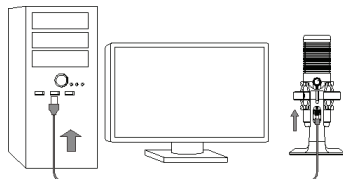

MIKROFONI INSTALLIMINE KÄSITSI

Kui vaatamata kuvatud teatele ei reageeri mikrofon helile, järgi allolevaid juhiseid::
Liigu kursoriga tööriistariba parempoolses alumises nurgas olevale valjuhääldi ikoonile, klõpsa parema hiireklahviga ja ava valik «Heli».

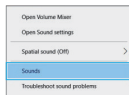

Vali alajaotis «Taasesitus» ja määra kõlarid väljundseadmeks, alajaotises «Salvestamine» vali väljundseadmeks USB PREYON mikrofon . Kui mikrofoniga räägid, ilmuvad paremal asuval ribale rohelised ribad. Kui see ei õnnestu, käivita arvuti uuesti..

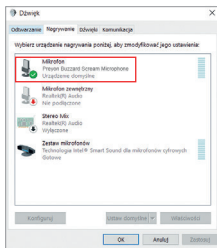
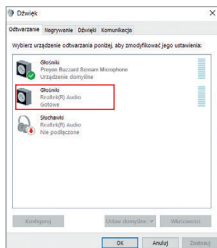

Kui soovid salvestist kuulata ja jälgida, toimi järgmiselt:

HELI – SALVESTAMINE – OMADUSED – JÄLGMINE tühjenda valik "Jälgi seda seadet" – Selle seadme kaudu esitamiseks vali eelistatud kuulamisviis, st sisseehitatud kõlarid või mikrofonist kuulamine.

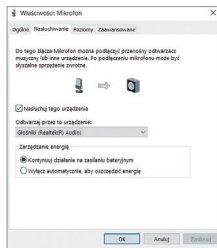

Garantii ja selle tingimused :

- detailed garantiitingimused on saadaval veebilehel preyongaming.com

POUŽÍVATEĽSKÁ PRÍRUČKA

STORK SCREAM

USB GAMING MICROPHONE

Vlastnosti tlačidiel a gombíkov:

1. Kondenzátorový mikrofón
2. Protinárázový držiak
3. Ovládač hlasitosti
Otáčaním upravte hlasitosť nahrávania
4. Základňa stojana
5. Gombík s polárnym vzorom
Kardioidný režim / Omni režim
6. Tlačidlo stlmenia zvuku
7. Port typu USB-C
8. Headset 3,5 mini jack port
9. Namontujte adaptér

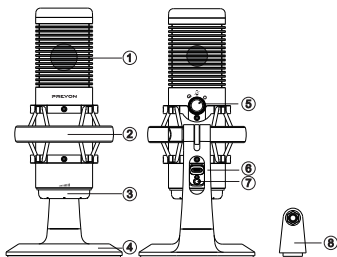

Technická špecifikácia:

- Frekvenčný rozsah: 20hz - 20 Khz
- Smerová charakteristika: kardioidný / všesmerový
- Vzorkovacia frekvencia: 24 bit, 48 kHz
- Citlivosť: -38 dB \pm 3 dB
- Koeficient S/N: 85 dB
- Maximálna hladina akustického tlaku: 110 dB
- Typ podsvietenia: RGB
- Dĺžka kábla: 200 cm USB
- Rozmery: 164 x 49 mm

Obsah balenia: USB mikrofón, USB kábel, anti-shock kôš, nastaviteľné rameno, stolová svorka, stojan, montážny adaptér, kľúč, káblové svorky, návod na použitie

Záruka: 2 roky

Inštalácia:

1. Pripojte mikrofón k počítaču pomocou kábla USB.
2. Systém automaticky rozpozná mikrofón a zobrazí správu.
3. Skontrolujte správcu zariadení vášho počítača, aby ste sa uistili, že tento mikrofón počítač rozpoznal.
4. Nastavte tento produkt na aktuálnu predvolenú hodnotu v nahrávacom a prehrávačom zariadení.

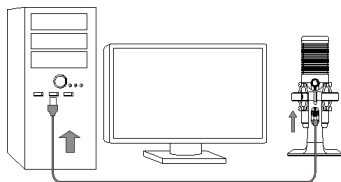

MANUÁLNA INŠTALÁCIA MIKROFÓNU

Ak napriek zobrazenej správe mikrofón nereaguje na zvuk, postupujte podľa nasledujúcich pokynov: Prejdite kurzorom myši na ikonu reproduktora v pravom dolnom rohu panela s nástrojmi, kliknite naň pravým tlačidlom myši a otvorte možnosť «Zvuky».

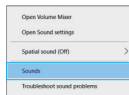

Vyberte záložku «Prehrávanie» a nastavte reproduktory ako výstupné zariadenie. V záložke «Nahrávanie» nastavte ako výstupné zariadenie mikrofón USB PREYON. Keď skúsíte hovoriť, na paneli napravo sa objavia zelené pruhy. V prípade zlyhania je potrebné počítač reštartovať.

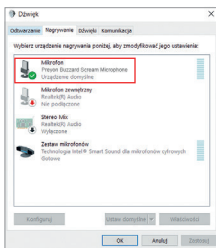
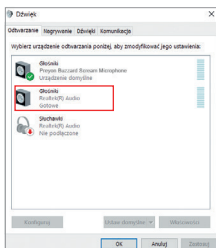

Ak si chcete nahrávku prehrať a monitorovať nahrávanie, postupujte nasledovne:

ZVUKY – NAHRÁVANIE – VLASTNOSTI – POČÚVANIE – zrušte zaškrtnutie «Počúvať toto zariadenie» – Prehrávajte cez toto zariadenie: Vyberte preferovaný spôsob počúvania, t. j. vstavané reproduktory alebo počúvanie z mikrofónu.

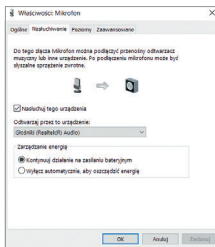

Používanie a záruka:

- podrobné záručné podmienky sú dostupné na preyongaming.com

UŽIVATELSKÝ MANUÁL

STORK SCREAM

USB GAMING MICROPHONE

Vlastnosti tlačítek a knoflíku:

1. Kondenzátorový mikrofón
2. Protinázový držák
3. Knoflík hlasitosti

Otáčením upravíte hlasitosť nahrávania

4. Základna stojanu
5. Knoflík s polárnym vzorom

Kardioidný režim / Omni režim

Tlačítko ztlumenia

6. Port typu USB-C
7. Headset 3,5 mini jack port
8. Namontujte adaptér

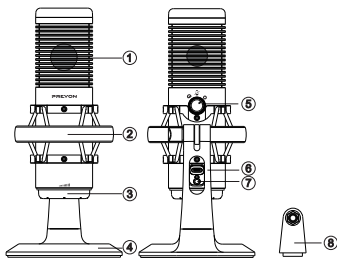

Technická špecifikace

- Frekvenční rozsah: 20 Hz - 20 KHz
- Směrová charakteristika: kardioidní / všesměrový
- Vzorkovací frekvence: 24 bit, 48 kHz
- Citlivost: -38 dB ± 3 dB
- Koeficient S/N: 85 dB
- Maximální hladina akustického tlaku: 110 dB
- Typ podsvícení: RGB
- Délka kabelu: 200 cm USB
- Rozměry: 164 x 49mm

Obsah balení: USB mikrofón, USB kábel, protinázový koš, nastaviteľné rameno, svorka na stůl, základna stojanu, montážny adaptér, kľúč, kabelové svorky, užívateľská príručka

Záruka: 2 roky

Inštalácia

1. Pripojte mikrofón k počítaču pomocou kábla USB.
2. Systém automaticky rozpozná mikrofón a zobrazí správu.
3. Skontrolujte správcu zariadení vášho počítača, aby ste sa uistili, že tento mikrofón počítač rozpozná.
4. Nastavte tento produkt na aktuálnu predvolenú hodnotu v nahrávacom a prehrávacom zariadení.

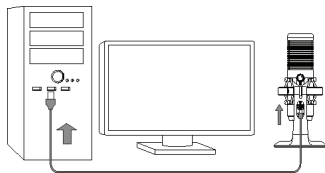

Pokud i přes zobrazené oznámení nebude mikrofon reagovat na zvuk, postupujte podle následujících pokynů:

Najedte kurzorem na ikonu reproduktoru v pravém dolním rohu nástrojové lišty. Klikněte pravým tlačítkem myši a otevřete nastavení zvuku.

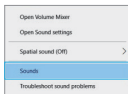

Jděte na záložku s reproduktory a nastavte reproduktory jako výstupní zařízení, v záložce záznamových zařízení nastavte mikrofon USB PREYON jako výchozí zařízení. Pokud budete mluvit, na pruhu napravo se budou objevovat zelené proužky. Pokud se to nepodaří, resetujte počítač.

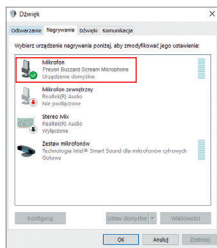
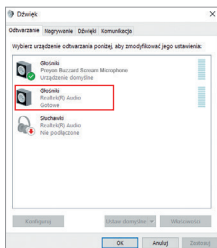

Pokud chcete poslouchat zvuk a sledovat nahrávání, postupujte takto:

ZVUKY – NAHRÁVÁNÍ – VLASTNOSTI – POSLECH – označte „Poslech tohoto zařízení“ – Přehrát tímto zařízením: vyberte preferovaný způsob poslechu, tj. integrované reproduktory nebo poslech z mikrofonu.

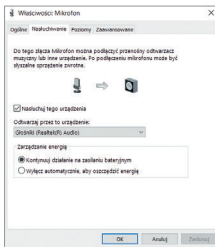

Používání a výjimky ze záruky:

- podrobné záruční podmínky jsou k dispozici na webových stránkách preyongaming.com



PREYON

Producer (Producent):

Morele.net Sp. z o.o.
al. Jana Pawła II 43B
31-864 Kraków
Tel. + 48124184026

